

第6回 JAえちご上越杯結果

期日：2016年9月16日(土)

1日目 男子 グループリーグ戦

<男子の部：教育プラザ 大体育館>

A組 (Eコート)	糸魚川JVC	かないJr	松本ヴィガ フェニックス	フレンズジュニア (男子)	勝数	負数	得セ	失セ	得点	失点	順位
					勝率	セ率	得失点				
糸魚川JVC	-	2 (21-15 / 21-18 / 0-0) 0	2 (21-9 / 21-11 / 0-0) 0	2 (21-10 / 21-10 / 0-0) 0	3	0	6	0	126	73	1
かないJr	0 (0-0 / 0-0 / 0-0) 2	-	2 (21-16 / 21-13 / 0-0) 0	2 (21-17 / 21-13 / 0-0) 0	2	1	4	2	84	59	2
松本ヴィガ フェニックス	0 (9-21 / 11-21 / 0-0) 2	0 (0-0 / 0-0 / 0-0) 2	-	2 (21-13 / 21-18 / 0-0) 0	1	2	2	4	62	73	3
フレンズジュニア (男子)	0 (10-21 / 10-21 / 0-0) 2	0 (17-21 / 13-21 / 0-0) 2	0 (13-21 / 18-21 / 0-0) 2	-	0	3	0	6	81	126	4
					1.00	1.00			53		
					0.67	0.67			25		
					0.33	0.33			-11		
					0.00	0.00			-45		

B組 (Fコート)	五箇山 バレーボール スポーツ少年団	岡谷Jr.	マリンドリーム 能生	おおぞら スライダース	勝数	負数	得セ	失セ	得点	失点	順位
					勝率	セ率	得点率				
五箇山 バレーボール スポーツ少年団	-	2 (21-17 / 21-16 / 0-0) 0	2 (21-12 / 21-10 / 0-0) 0	2 (21-13 / 21-7 / 0-0) 0	3	0	6	0	126	75	1
岡谷Jr.	0 (17-21 / 16-21 / 0-0) 2	-	2 (21-14 / 21-16 / 0-0) 0	2 (21-12 / 21-12 / 0-0) 0	2	1	4	2	117	96	2
マリンドリーム 能生	0 (12-21 / 10-21 / 0-0) 2	0 (14-21 / 16-21 / 0-0) 2	-	2 (21-13 / 21-16 / 0-0) 0	1	2	2	4	94	113	3
おおぞら スライダース	0 (13-21 / 7-21 / 0-0) 2	0 (12-21 / 12-21 / 0-0) 2	0 (13-21 / 16-21 / 0-0) 2	-	0	3	0	6	73	126	4
					1.00	1.00			51		
					0.67	0.67			21		
					0.33	0.33			-19		
					0.00	0.00			-53		

1日目 男子 トーナメント戦

A・B組 1・2位トーナメント
<教育プラザ Eコート>

A・B組 3・4位トーナメント
<教育プラザ Fコート>

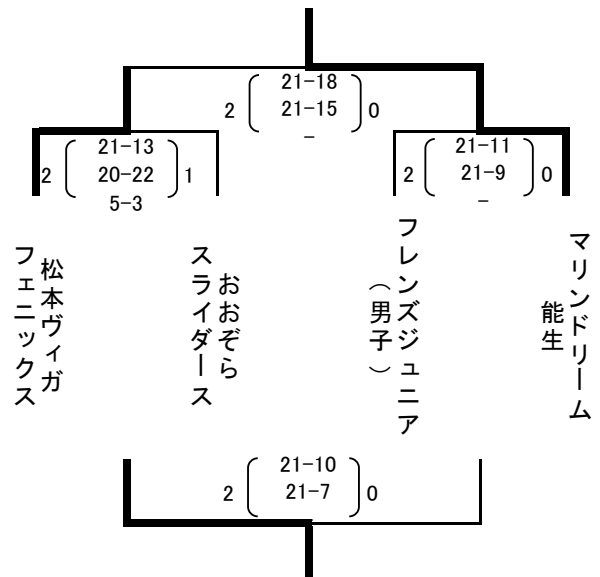
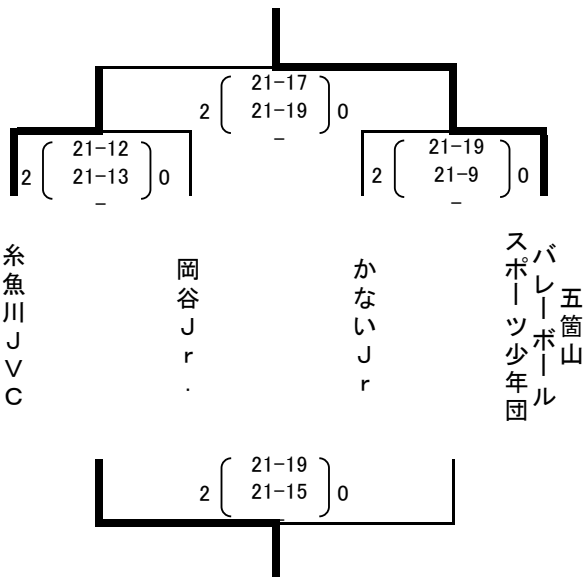

第6回 JAえちご上越杯結果

期日：2016年9月16日(土)

1日目 男子 グループリーグ戦

<男子の部：教育プラザ 小体育館>

C組 (Eコート)	藤岡未来	ウルトラ ヴィクトリーズ	湖南	となみJr. バレーボールクラブ	勝数	負数	得セ	失セ	得点	失点	順位
					勝率	セ率	得失点				
藤岡未来	-	2 $\begin{pmatrix} 21 & - & 12 \\ 21 & - & 10 \\ 0 & - & 0 \end{pmatrix}$ 0	2 $\begin{pmatrix} 21 & - & 6 \\ 21 & - & 8 \\ 0 & - & 0 \end{pmatrix}$ 0	2 $\begin{pmatrix} 21 & - & 14 \\ 21 & - & 15 \\ 0 & - & 0 \end{pmatrix}$ 0	3	0	6	0	126	65	1
					1.00	1.00	61				
ウルトラ ヴィクトリーズ	0 $\begin{pmatrix} 12 & - & 21 \\ 10 & - & 21 \\ 0 & - & 0 \end{pmatrix}$ 2	-	2 $\begin{pmatrix} 21 & - & 6 \\ 21 & - & 7 \\ 0 & - & 0 \end{pmatrix}$ 0	2 $\begin{pmatrix} 21 & - & 18 \\ 21 & - & 15 \\ 0 & - & 0 \end{pmatrix}$ 0	2	1	4	2	106	88	2
					0.67	0.67	18				
湖南	0 $\begin{pmatrix} 6 & - & 21 \\ 8 & - & 21 \\ 0 & - & 0 \end{pmatrix}$ 2	0 $\begin{pmatrix} 6 & - & 21 \\ 7 & - & 21 \\ 0 & - & 0 \end{pmatrix}$ 2	-	0 $\begin{pmatrix} 16 & - & 21 \\ 19 & - & 21 \\ 0 & - & 0 \end{pmatrix}$ 2	0	3	0	6	62	126	4
					0.00	0.00	-64				
となみJr. バレーボールクラブ	0 $\begin{pmatrix} 14 & - & 21 \\ 15 & - & 21 \\ 0 & - & 0 \end{pmatrix}$ 2	0 $\begin{pmatrix} 18 & - & 21 \\ 15 & - & 21 \\ 0 & - & 0 \end{pmatrix}$ 2	2 $\begin{pmatrix} 21 & - & 16 \\ 21 & - & 19 \\ 0 & - & 0 \end{pmatrix}$ 0	-	1	2	2	4	104	119	3
					0.33	0.33	-15				

D組 (Fコート)	中之ロジュニア	北鳴ジュニア バレーボールクラブ 男子	グリーン ファイターズ	謙信JVC (男子)	勝数	負数	得セ	失セ	得点	失点	順位
					勝率	セ率	得点率				
中之ロジュニア	-	2 $\begin{pmatrix} 21 & - & 13 \\ 21 & - & 13 \\ 0 & - & 0 \end{pmatrix}$ 0	2 $\begin{pmatrix} 21 & - & 8 \\ 21 & - & 12 \\ 0 & - & 0 \end{pmatrix}$ 0	2 $\begin{pmatrix} 21 & - & 9 \\ 21 & - & 11 \\ 0 & - & 0 \end{pmatrix}$ 0	3	0	6	0	126	66	1
					1.00	1.00	60				
北鳴ジュニア バレーボールクラブ 男子	0 $\begin{pmatrix} 13 & - & 21 \\ 13 & - & 21 \\ 0 & - & 0 \end{pmatrix}$ 2	-	0 $\begin{pmatrix} 17 & - & 21 \\ 17 & - & 21 \\ 0 & - & 0 \end{pmatrix}$ 2	1 $\begin{pmatrix} 17 & - & 21 \\ 21 & - & 16 \\ 4 & - & 5 \end{pmatrix}$ 2	0	3	1	6	102	126	4
					0.00	0.14	-24				
グリーン ファイターズ	0 $\begin{pmatrix} 8 & - & 21 \\ 12 & - & 21 \\ 0 & - & 0 \end{pmatrix}$ 2	2 $\begin{pmatrix} 21 & - & 17 \\ 21 & - & 17 \\ 0 & - & 0 \end{pmatrix}$ 0	-	2 $\begin{pmatrix} 21 & - & 13 \\ 21 & - & 14 \\ 0 & - & 0 \end{pmatrix}$ 0	2	1	4	2	104	103	2
					0.67	0.67	1				
謙信JVC (男子)	0 $\begin{pmatrix} 9 & - & 21 \\ 11 & - & 21 \\ 0 & - & 0 \end{pmatrix}$ 2	2 $\begin{pmatrix} 21 & - & 17 \\ 16 & - & 21 \\ 5 & - & 4 \end{pmatrix}$ 1	0 $\begin{pmatrix} 13 & - & 21 \\ 14 & - & 21 \\ 0 & - & 0 \end{pmatrix}$ 2	-	1	2	2	5	89	126	3
					0.33	0.29	-37				

1日目 男子 トーナメント戦

C・D組 1・2位トーナメント
<教育プラザ Gコート>

C・D組 3・4位トーナメント
<教育プラザ Hコート>

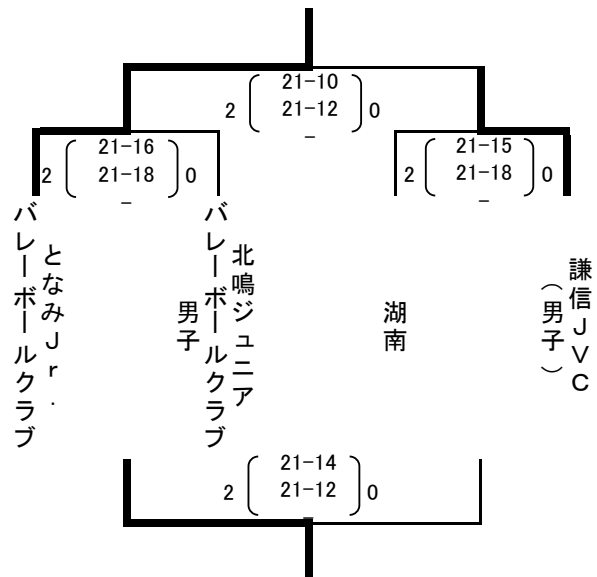
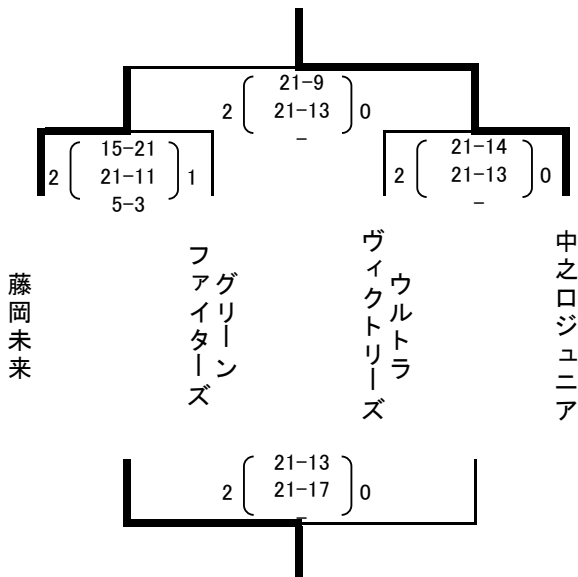

第6回 JAえちご上越杯結果

期日：2016年9月16日(土)

1日目 女子 グループリーグ戦

<女子の部：リージョンプラザ>

A組 (Aコート)	戸野目 クイーンガールズ	ひまわりクラブ	中央セントラルズ	フレンズジュニア (女子)	勝数	負数	得セ	失セ	得点	失点	順位
					勝率	セ率	得失点				
戸野目 クイーンガールズ		2 (21-10) 21-14 0-0	2 (21-15) 21-5 0-0	2 (21-14) 21-12 0-0	3	0	6	0	126	70	1
ひまわりクラブ	0 (10-21) 14-21 0-0		1 (21-13) 22-24 1-5	1 (23-21) 17-21 3-5	0	3	2	6	111	131	4
中央セントラルズ	0 (15-21) 5-21 0-0	2 (13-21) 24-22 5-1		0 (13-21) 13-21 0-0	1	2	2	5	88	128	3
フレンズジュニア (女子)	0 (14-21) 12-21 0-0	2 (21-23) 21-17 5-3	2 (21-13) 21-13 0-0		2	1	4	3	115	111	2
					1.00	1.00			56		
					0.00	0.25			-20		
					0.33	0.29			-40		
					0.67	0.57			4		

B組 (Bコート)	セブン エンジェルス	弥彦村 JVキッズ	木島平 ウイングス	牧・浜ジュニア	勝数	負数	得セ	失セ	得点	失点	順位
					勝率	セ率	得点率				
セブン エンジェルス		2 (21-12) 21-8 0-0	2 (21-8) 21-13 0-0	2 (21-13) 21-14 0-0	3	0	6	0	126	68	1
弥彦村 JVキッズ	0 (12-21) 8-21 0-0		2 (21-11) 21-13 0-0	2 (21-11) 21-17 0-0	2	1	4	2	104	94	2
木島平 ウイングス	0 (8-21) 13-21 0-0	0 (11-21) 13-21 0-0		2 (21-15) 21-14 0-0	1	2	2	4	87	113	3
牧・浜ジュニア	0 (13-21) 14-21 0-0	0 (11-21) 17-21 0-0	0 (15-21) 14-21 0-0		0	3	0	6	84	126	4
					1.00	1.00			58		
					0.67	0.67			10		
					0.33	0.33			-26		
					0.00	0.00			-42		

1日目 女子 トーナメント戦

A・B組 1・2位トーナメント
<リージョンプラザ Aコート>

A・B組 3・4位トーナメント
<リージョンプラザ Bコート>

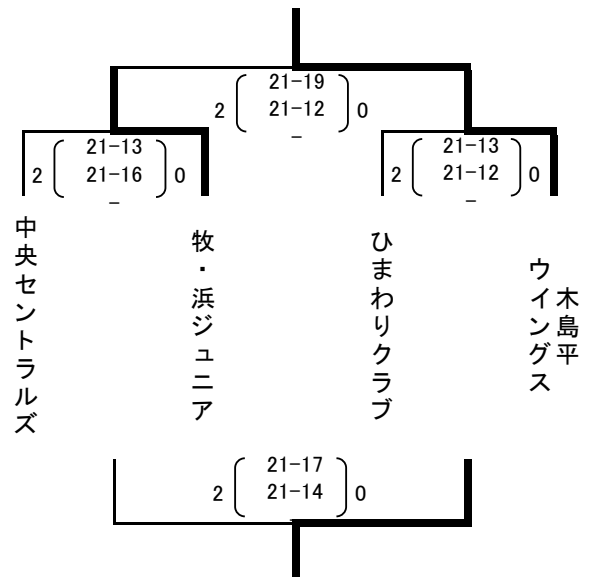
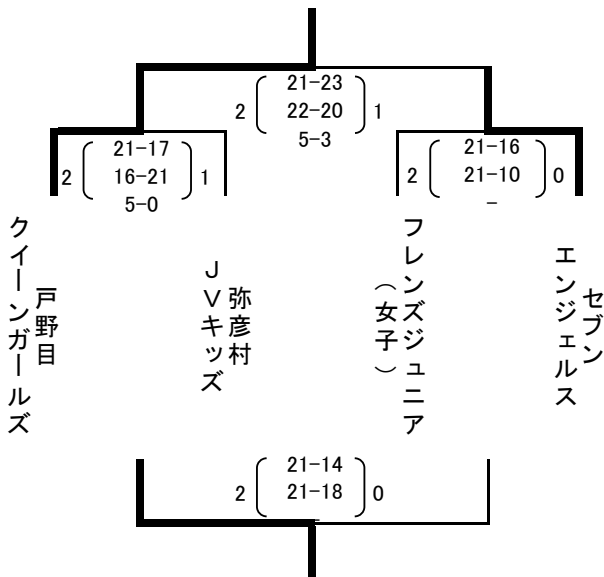

第6回 JAえちご上越杯結果

期日：2017年9月16日(土)

1日目 女子 グループリーグ戦

<女子の部：リージョンプラザ>

C組 (Cコート)	南川・八千浦 スマイリーズ	三島JVC	シャイニイズJVC	謙信JVC (女子)	勝数	負数	得セ	失セ	得点	失点	順位
					勝率	セ率	得失点				
南川・八千浦 スマイリーズ		1 $\begin{pmatrix} 21 & - & 14 \\ 21 & - & 23 \\ 2 & - & 5 \end{pmatrix}$ 2	2 $\begin{pmatrix} 21 & - & 10 \\ 21 & - & 7 \\ 0 & - & 0 \end{pmatrix}$ 0	2 $\begin{pmatrix} 21 & - & 11 \\ 21 & - & 11 \\ 0 & - & 0 \end{pmatrix}$ 0	2	1	5	2	128	81	2
					0.67	0.71	47				
三島JVC	2 $\begin{pmatrix} 14 & - & 21 \\ 23 & - & 21 \\ 5 & - & 2 \end{pmatrix}$ 1		2 $\begin{pmatrix} 21 & - & 12 \\ 21 & - & 5 \\ 0 & - & 0 \end{pmatrix}$ 0	2 $\begin{pmatrix} 21 & - & 12 \\ 21 & - & 14 \\ 0 & - & 0 \end{pmatrix}$ 0	3	0	6	1	126	87	1
					1.00	0.86	39				
シャイニイズJVC	0 $\begin{pmatrix} 10 & - & 21 \\ 7 & - & 21 \\ 0 & - & 0 \end{pmatrix}$ 2	0 $\begin{pmatrix} 12 & - & 21 \\ 5 & - & 21 \\ 0 & - & 0 \end{pmatrix}$ 2		2 $\begin{pmatrix} 17 & - & 21 \\ 23 & - & 21 \\ 5 & - & 0 \end{pmatrix}$ 1	1	2	2	5	79	126	3
					0.33	0.29	-47				
謙信JVC (女子)	0 $\begin{pmatrix} 11 & - & 21 \\ 11 & - & 21 \\ 0 & - & 0 \end{pmatrix}$ 2	0 $\begin{pmatrix} 12 & - & 21 \\ 14 & - & 21 \\ 0 & - & 0 \end{pmatrix}$ 2	1 $\begin{pmatrix} 21 & - & 17 \\ 21 & - & 23 \\ 0 & - & 5 \end{pmatrix}$ 2		0	3	1	6	90	129	4
					0.00	0.14	-39				

D組 (Dコート)	ミラクル パワーズ	刈羽JVC	北諏訪 ファイターズ	Venus Wing	勝数	負数	得セ	失セ	得点	失点	順位
					勝率	セ率	得点率				
ミラクル パワーズ		0 $\begin{pmatrix} 18 & - & 21 \\ 9 & - & 21 \\ 0 & - & 0 \end{pmatrix}$ 2	2 $\begin{pmatrix} 21 & - & 14 \\ 21 & - & 10 \\ 0 & - & 0 \end{pmatrix}$ 0	2 $\begin{pmatrix} 21 & - & 14 \\ 21 & - & 17 \\ 0 & - & 0 \end{pmatrix}$ 0	2	1	4	2	111	97	2
					0.67	0.67	14				
刈羽JVC	2 $\begin{pmatrix} 21 & - & 18 \\ 21 & - & 9 \\ 0 & - & 0 \end{pmatrix}$ 0		2 $\begin{pmatrix} 21 & - & 9 \\ 21 & - & 10 \\ 0 & - & 0 \end{pmatrix}$ 0	2 $\begin{pmatrix} 21 & - & 13 \\ 21 & - & 11 \\ 0 & - & 0 \end{pmatrix}$ 0	3	0	6	0	126	70	1
					1.00	1.00	56				
北諏訪 ファイターズ	0 $\begin{pmatrix} 14 & - & 21 \\ 10 & - & 21 \\ 0 & - & 0 \end{pmatrix}$ 2	0 $\begin{pmatrix} 9 & - & 21 \\ 10 & - & 21 \\ 0 & - & 0 \end{pmatrix}$ 2		0 $\begin{pmatrix} 11 & - & 21 \\ 9 & - & 21 \\ 0 & - & 0 \end{pmatrix}$ 2	0	3	0	6	63	126	4
					0.00	0.00	-63				
Venus Wing	0 $\begin{pmatrix} 14 & - & 21 \\ 17 & - & 21 \\ 0 & - & 0 \end{pmatrix}$ 2	0 $\begin{pmatrix} 13 & - & 21 \\ 11 & - & 21 \\ 0 & - & 0 \end{pmatrix}$ 2	2 $\begin{pmatrix} 21 & - & 11 \\ 21 & - & 9 \\ 0 & - & 0 \end{pmatrix}$ 0		1	2	2	4	97	104	3
					0.33	0.33	-7				

1日目 女子 トーナメント戦

C・D組 1・2位トーナメント
<リージョンプラザ Cコート>

C・D組 3・4位トーナメント
<リージョンプラザ Dコート>

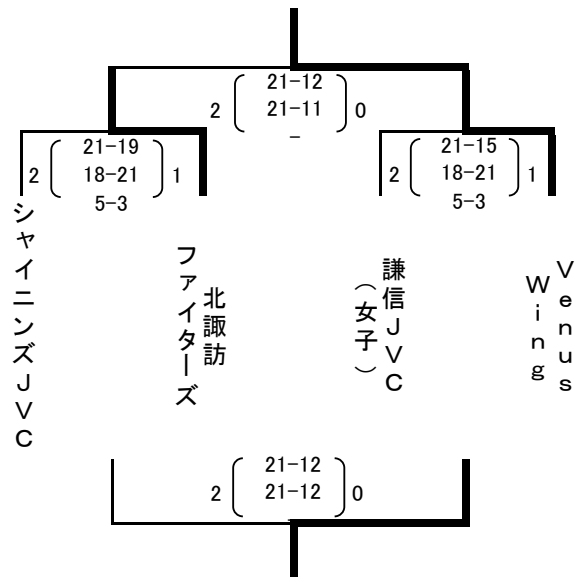
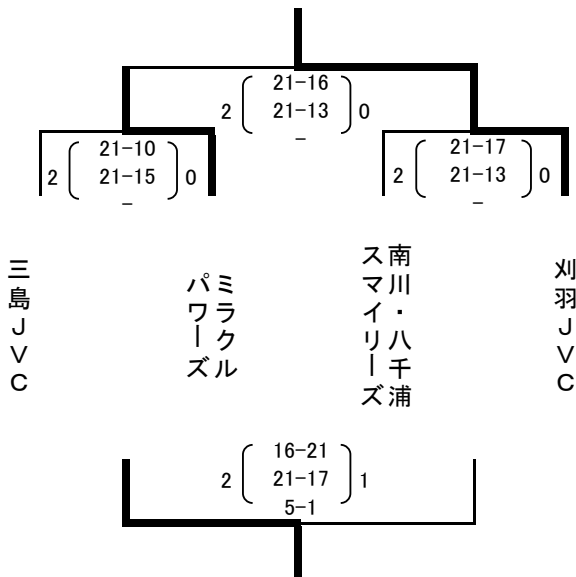

第6回 JAえちご上越杯結果

期日：2017年9月16日(土)

1日目 女子 グループリーグ戦

<女子の部：上越総合体育館>

E組 (Iコート)	VC頸城	やまのうち	栃尾JVC	糸魚川 ピクシーズ	勝数	負数	得セ	失セ	得点	失点	順位
					勝率	セ率	得失点				
VC頸城		0 $\begin{pmatrix} 21 & - & 23 \\ 17 & - & 21 \\ 0 & - & 0 \end{pmatrix}$ 2	2 $\begin{pmatrix} 21 & - & 13 \\ 21 & - & 13 \\ 0 & - & 0 \end{pmatrix}$ 0	2 $\begin{pmatrix} 21 & - & 10 \\ 21 & - & 7 \\ 0 & - & 0 \end{pmatrix}$ 0	2	1	4	2	122	87	2
					0.67	0.67	35				
やまのうち	2 $\begin{pmatrix} 23 & - & 21 \\ 21 & - & 17 \\ 0 & - & 0 \end{pmatrix}$ 0		2 $\begin{pmatrix} 21 & - & 11 \\ 21 & - & 7 \\ 0 & - & 0 \end{pmatrix}$ 0	2 $\begin{pmatrix} 21 & - & 12 \\ 21 & - & 10 \\ 0 & - & 0 \end{pmatrix}$ 0	3	0	6	0	128	78	1
					1.00	1.00	50				
栃尾JVC	0 $\begin{pmatrix} 13 & - & 21 \\ 13 & - & 21 \\ 0 & - & 0 \end{pmatrix}$ 2	0 $\begin{pmatrix} 11 & - & 21 \\ 7 & - & 21 \\ 0 & - & 0 \end{pmatrix}$ 2		2 $\begin{pmatrix} 21 & - & 19 \\ 19 & - & 21 \\ 5 & - & 4 \end{pmatrix}$ 1	1	2	2	5	89	128	3
					0.33	0.29	-39				
糸魚川 ピクシーズ	0 $\begin{pmatrix} 10 & - & 21 \\ 7 & - & 21 \\ 0 & - & 0 \end{pmatrix}$ 2	0 $\begin{pmatrix} 12 & - & 21 \\ 10 & - & 21 \\ 0 & - & 0 \end{pmatrix}$ 2	1 $\begin{pmatrix} 19 & - & 21 \\ 21 & - & 19 \\ 4 & - & 5 \end{pmatrix}$ 2		0	3	1	6	83	129	4
					0.00	0.14	-46				

F組 (Jコート)	能生JVC	横越 ブラックキャッツ	レジーナ KUREHA	安塚 ファイターズ	勝数	負数	得セ	失セ	得点	失点	順位
					勝率	セ率	得点率				
能生JVC		0 $\begin{pmatrix} 14 & - & 21 \\ 18 & - & 21 \\ 0 & - & 0 \end{pmatrix}$ 2	2 $\begin{pmatrix} 21 & - & 15 \\ 21 & - & 17 \\ 0 & - & 0 \end{pmatrix}$ 0	2 $\begin{pmatrix} 21 & - & 18 \\ 21 & - & 17 \\ 0 & - & 0 \end{pmatrix}$ 0	2	1	4	2	116	109	2
					0.67	0.67	7				
横越 ブラックキャッツ	2 $\begin{pmatrix} 21 & - & 14 \\ 21 & - & 18 \\ 0 & - & 0 \end{pmatrix}$ 0		2 $\begin{pmatrix} 21 & - & 18 \\ 21 & - & 19 \\ 0 & - & 0 \end{pmatrix}$ 0	2 $\begin{pmatrix} 21 & - & 7 \\ 21 & - & 19 \\ 0 & - & 0 \end{pmatrix}$ 0	3	0	6	0	126	95	1
					1.00	1.00	31				
レジーナ KUREHA	0 $\begin{pmatrix} 15 & - & 21 \\ 17 & - & 21 \\ 0 & - & 0 \end{pmatrix}$ 2	0 $\begin{pmatrix} 18 & - & 21 \\ 19 & - & 21 \\ 0 & - & 0 \end{pmatrix}$ 2		0 $\begin{pmatrix} 11 & - & 21 \\ 14 & - & 21 \\ 0 & - & 0 \end{pmatrix}$ 2	0	3	0	6	94	126	4
					0.00	0.00	-32				
安塚 ファイターズ	0 $\begin{pmatrix} 18 & - & 21 \\ 17 & - & 21 \\ 0 & - & 0 \end{pmatrix}$ 2	0 $\begin{pmatrix} 7 & - & 21 \\ 19 & - & 21 \\ 0 & - & 0 \end{pmatrix}$ 2	2 $\begin{pmatrix} 21 & - & 11 \\ 21 & - & 14 \\ 0 & - & 0 \end{pmatrix}$ 0		1	2	2	4	103	109	3
					0.33	0.33	-6				

1日目 女子 トーナメント戦

E・F組 1・2位トーナメント
<上越総合体育館 Iコート>

E・F組 3・4位トーナメント
<上越総合体育館 Jコート>

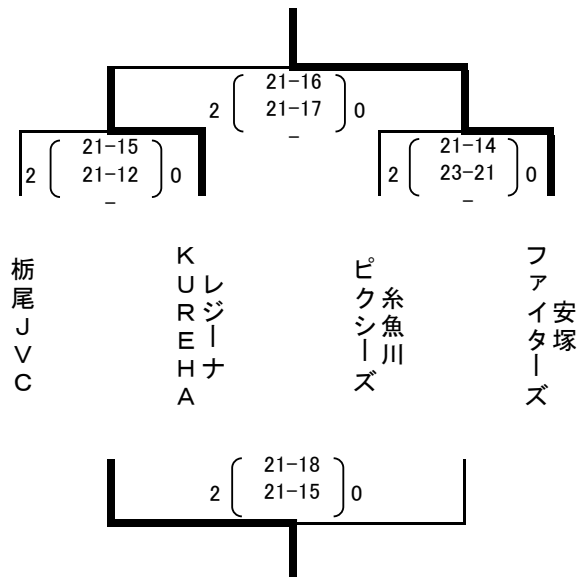
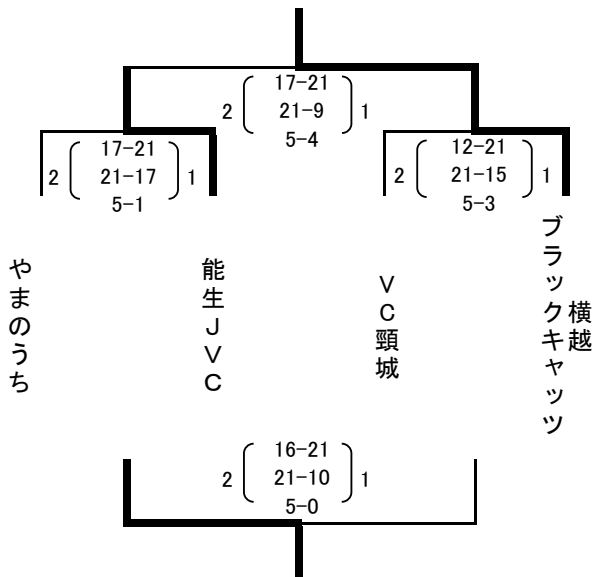

第6回 JAえちご上越杯結果

期日：2017年9月16日(土)

1日目 女子 グループリーグ戦

<女子の部：信越化学>

G組 (Kコート)	大和ジュニア	こだま ジュニアクラブ	レッドウイングス	おおぞら ジュニア	勝数	負数	得セ	失セ	得点	失点	順位
					勝率	セ率	得失点				
大和ジュニア		0 $\begin{pmatrix} 7 & - & 21 \\ 19 & - & 21 \\ 0 & - & 0 \end{pmatrix}$ 2	2 $\begin{pmatrix} 21 & - & 15 \\ 21 & - & 17 \\ 0 & - & 0 \end{pmatrix}$ 0	2 $\begin{pmatrix} 21 & - & 10 \\ 21 & - & 16 \\ 0 & - & 0 \end{pmatrix}$ 0	2	1	4	2	110	100	2
					0.67	0.67	10				
こだま ジュニアクラブ	2 $\begin{pmatrix} 21 & - & 7 \\ 21 & - & 19 \\ 0 & - & 0 \end{pmatrix}$ 0		2 $\begin{pmatrix} 21 & - & 15 \\ 21 & - & 8 \\ 0 & - & 0 \end{pmatrix}$ 0	2 $\begin{pmatrix} 21 & - & 12 \\ 22 & - & 20 \\ 0 & - & 0 \end{pmatrix}$ 0	3	0	6	0	127	81	1
					1.00	1.00	46				
レッドウイングス	0 $\begin{pmatrix} 15 & - & 21 \\ 17 & - & 21 \\ 0 & - & 0 \end{pmatrix}$ 2	0 $\begin{pmatrix} 15 & - & 21 \\ 8 & - & 21 \\ 0 & - & 0 \end{pmatrix}$ 2		2 $\begin{pmatrix} 21 & - & 14 \\ 21 & - & 11 \\ 0 & - & 0 \end{pmatrix}$ 0	1	2	2	4	97	109	3
					0.33	0.33	-12				
おおぞら ジュニア	0 $\begin{pmatrix} 10 & - & 21 \\ 16 & - & 21 \\ 0 & - & 0 \end{pmatrix}$ 2	0 $\begin{pmatrix} 12 & - & 21 \\ 20 & - & 22 \\ 0 & - & 0 \end{pmatrix}$ 2	0 $\begin{pmatrix} 14 & - & 21 \\ 11 & - & 21 \\ 0 & - & 0 \end{pmatrix}$ 2		0	3	0	6	83	127	4
					0.00	0.00	-44				

H組 (Lコート)	グリーン エンジェルス	潟東JVC	剣野 すこやかクラブ	マーメイド大潟	勝数	負数	得セ	失セ	得点	失点	順位
					勝率	セ率	得点率				
グリーン エンジェルス		0 $\begin{pmatrix} 12 & - & 21 \\ 18 & - & 21 \\ 0 & - & 0 \end{pmatrix}$ 2	2 $\begin{pmatrix} 21 & - & 16 \\ 21 & - & 19 \\ - & - & - \end{pmatrix}$ 0	2 $\begin{pmatrix} 16 & - & 21 \\ 21 & - & 17 \\ 5 & - & 2 \end{pmatrix}$ 1	2	1	4	3	114	117	2
					0.67	0.57	-3				
潟東JVC	2 $\begin{pmatrix} 21 & - & 12 \\ 21 & - & 18 \\ 0 & - & 0 \end{pmatrix}$ 0		2 $\begin{pmatrix} 21 & - & 12 \\ 21 & - & 12 \\ 0 & - & 0 \end{pmatrix}$ 0	2 $\begin{pmatrix} 21 & - & 9 \\ 21 & - & 9 \\ 0 & - & 0 \end{pmatrix}$ 0	3	0	6	0	126	72	1
					1.00	1.00	54				
剣野 すこやかクラブ	0 $\begin{pmatrix} 16 & - & 21 \\ 19 & - & 21 \\ 0 & - & 0 \end{pmatrix}$ 2	0 $\begin{pmatrix} 12 & - & 21 \\ 12 & - & 21 \\ 0 & - & 0 \end{pmatrix}$ 2		2 $\begin{pmatrix} 21 & - & 8 \\ 21 & - & 9 \\ 0 & - & 0 \end{pmatrix}$ 0	1	2	2	4	101	101	3
					0.33	0.33	0				
マーメイド大潟	1 $\begin{pmatrix} 21 & - & 16 \\ 17 & - & 21 \\ 2 & - & 5 \end{pmatrix}$ 2	0 $\begin{pmatrix} 9 & - & 21 \\ 9 & - & 21 \\ 0 & - & 0 \end{pmatrix}$ 2	0 $\begin{pmatrix} 8 & - & 21 \\ 9 & - & 21 \\ 0 & - & 0 \end{pmatrix}$ 2		0	3	1	6	75	126	4
					0.00	0.14	-51				

1日目 女子 トーナメント戦

G・H組 1・2位トーナメント
<信越化学 Kコート>

G・H組 3・4位トーナメント
<信越化学 Lコート>

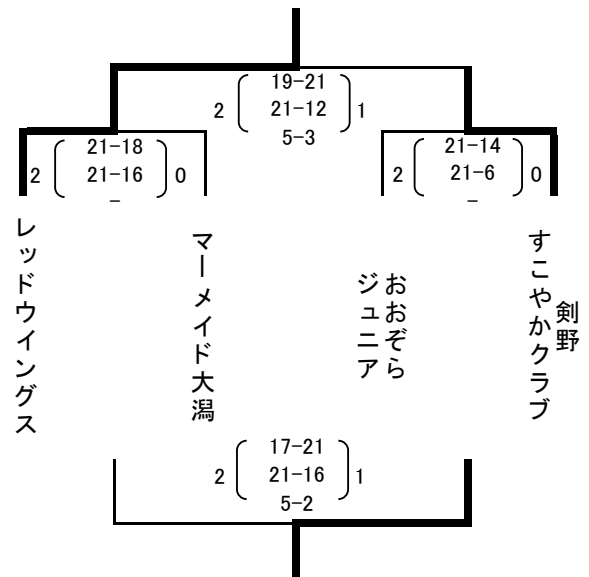
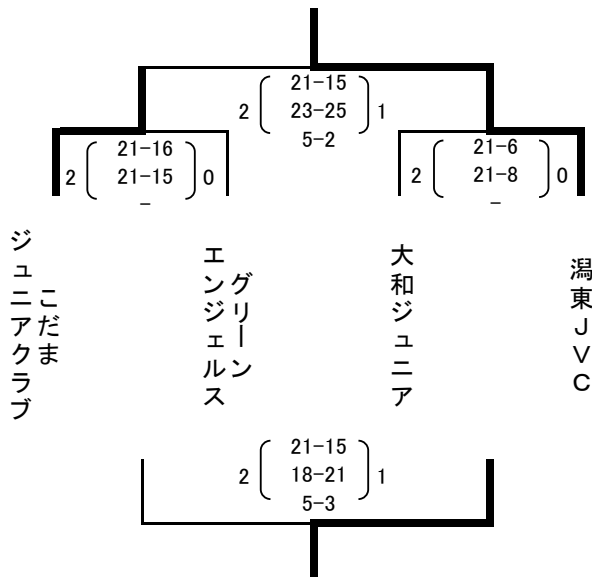

第6回 JAえちご上越杯結果

期日： 2016年9月17日(日)

2日目 グループリーグ戦 組合せ

<男子の部 チャンピオンリーグ：リージョンプラザ上越>

グループ	コート	1	2	3	4
A組	Aコート	1日目 A・B組1位	1日目 C・D組2位	1日目 C・D組3位	1日目 A・B組4位
		五箇山バレーボールスポーツ少年団	藤岡未来	グリーンファイターズ	かないJr
B組	Bコート	1日目 C・D組1位	1日目 A・B組2位	1日目 A・B組3位	1日目 C・D組4位
		中之ロジュニア	糸魚川JVC	岡谷Jr.	ウルトラヴィクトリーズ

<女子の部 チャンピオンリーグ：リージョンプラザ上越>

グループ	コート	1	2	3	4
A組	Cコート	1日目 A・B組1位	1日目 E・F組1位	1日目 C・D組2位	1日目 G・H組2位
		戸野目クイーンガールズ	横越ブラックキャッツ	ミラクルパワーズ	こだまジュニアクラブ
B組	Dコート	1日目 C・D組1位	1日目 G・H組1位	1日目 A・B組2位	1日目 E・F組2位
		刈羽JVC	潟東JVC	セブンエンジェルス	能生JVC

<男子の部 セカンドリーグ：教育プラザ 大体育館>

グループ	コート	1	2	3	4
C組	Eコート	1日目 A・B組5位	1日目 C・D組6位	1日目 C・D組7位	1日目 A・B組8位
		マリンドリーム能生	謙信JVC(男子)	北鳴ジュニアバレーボールクラブ男子	フレンズジュニア(男子)
D組	Fコート	1日目 C・D組5位	1日目 A・B組6位	1日目 A・B組7位	1日目 C・D組8位
		となみJr.バレーボールクラブ	松本ヴィガフェニックス	おおぞらスライダース	湖南

<女子の部 セカンドリーグ：上越総合体育館>

グループ	コート	1	2	3	4
C組	Iコート	1日目 A・B組3位	1日目 E・F組3位	1日目 C・D組4位	1日目 G・H組4位
		弥彦村JVキッズ	やまのうち	南川・八千浦スマイリーズ	グリーンエンジェルス
D組	Jコート	1日目 C・D組3位	1日目 G・H組3位	1日目 A・B組4位	1日目 E・F組4位
		三島JVC	大和ジュニア	フレンズジュニア(女子)	VC頸城

<女子の部 チャレンジリーグ：教育プラザ 小体育館>

グループ	コート	1	2	3	4
E組	Gコート	1日目 A・B組5位	1日目 E・F組5位	1日目 C・D組6位	1日目 G・H組6位
		木島平ウイングス	安塚ファイターズ	北諏訪ファイターズ	剣野すこやかクラブ
F組	Hコート	1日目 C・D組5位	1日目 G・H組5位	1日目 A・B組6位	1日目 E・F組6位
		VenusWing	レッドウイングス	牧・浜ジュニア	レジーナKUREHA

<女子の部 スマイルリーグ：上越勤労身体障害者体育館>

グループ	コート	1	2	3	4
G組	Kコート	1日目 A・B組7位	1日目 E・F組7位	1日目 C・D組8位	1日目 G・H組8位
		ひまわりクラブ	栃尾JVC	シャイニーズJVC	マーメイド大湯
H組	Lコート	1日目 C・D組7位	1日目 G・H組7位	1日目 A・B組8位	1日目 E・F組8位
		謙信JVC(女子)	おおぞらジュニア	中央セントラルズ	糸魚川ピクシーズ

第6回 JAえちご上越杯結果

期日：2016年9月17日(日)

2日目 男子 チャンピオンリーグ リーグ戦

<男子の部 チャンピオンリーグ：リージョンプラザ>

A組 (Aコート)	五箇山 バレーボール スポーツ少年団	藤岡未来	グリーン ファイターズ	かないJr	勝数	負数	得セ	失セ	得点	失点	順位
					勝率	セ率	得失点				
五箇山 バレーボール スポーツ少年団		2 (21-15) 21-12 0-0	0 2 (21-8) 21-13 0-0	0 2 (21-15) 21-17 0-0	3	0	6	0	126	80	1
藤岡未来	0 (15-21) 12-21 0-0		2 (21-13) 21-18 0-0	0 2 (21-14) 13-21 5-4	2	1	4	3	108	112	2
グリーン ファイターズ	0 (8-21) 13-21 0-0	0 (13-21) 18-21 0-0		0 (16-21) 10-21 0-0	0	3	0	6	78	126	4
かないJr	0 (15-21) 17-21 0-0	1 (14-21) 21-13 4-5	2 (21-16) 21-10 0-0		1	2	3	4	113	107	3
					1.00	1.00	46				
					0.67	0.57	-4				
					0.00	0.00	-48				
					0.33	0.43	6				

B組 (Bコート)	中之ロジュニア	糸魚川JVC	岡谷Jr.	ウルトラ ヴィクトリーズ	勝数	負数	得セ	失セ	得点	失点	順位
					勝率	セ率	得点率				
中之ロジュニア		2 (21-16) 21-16 0-0	0 2 (21-9) 21-15 0-0	0 2 (21-7) 21-14 0-0	3	0	6	0	126	77	1
糸魚川JVC	0 (16-21) 16-21 0-0		2 (23-21) 21-15 0-0	0 2 (21-13) 21-10 0-0	2	1	4	2	118	101	2
岡谷Jr.	0 (9-21) 15-21 0-0	0 (21-23) 15-21 0-0		2 (21-19) 21-13 0-0	1	2	2	4	102	118	3
ウルトラ ヴィクトリーズ	0 (7-21) 14-21 0-0	0 (13-21) 10-21 0-0	0 (19-21) 13-21 0-0		0	3	0	6	76	126	4
					1.00	1.00	49				
					0.67	0.67	17				
					0.33	0.33	-16				
					0.00	0.00	-50				

2日目 男子 チャンピオンリーグ トーナメント戦

A・B組 1・2位トーナメント
<リージョンプラザ Aコート>

A・B組 3・4位トーナメント
<リージョンプラザ Bコート>

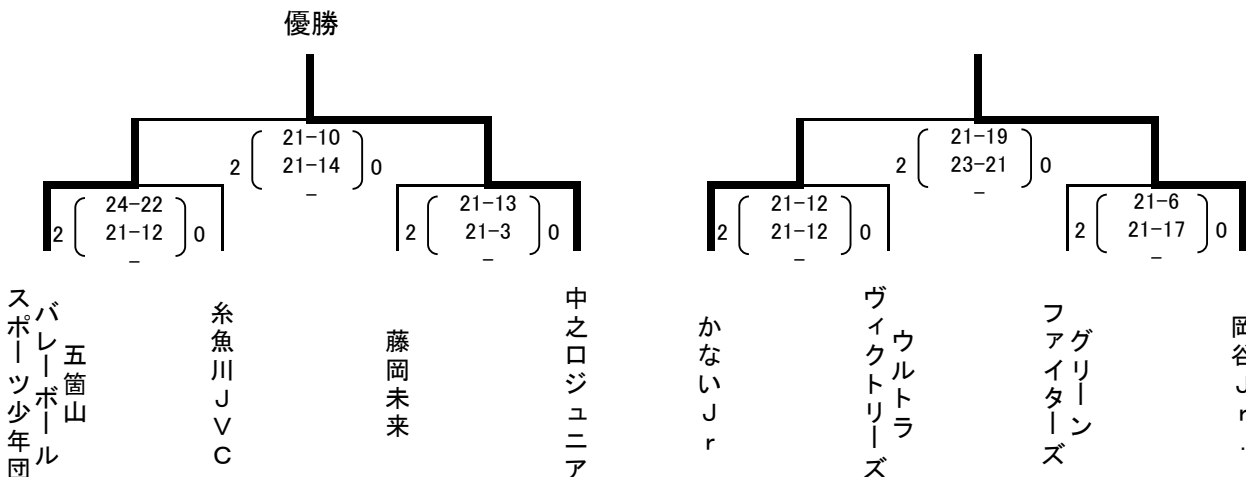

第6回 JAえちご上越杯結果

期日：2017年9月17日(日)

2日目 男子 セカンドリーグ リーグ戦

<男子の部 セカンドリーグ：教育プラザ 大体育館>

C組 (Eコート)	マリンドリーム 能生	謙信JVC (男子)	北鳴ジュニア バレーボールクラブ 男子	フレンズジュニア (男子)	勝数	負数	得セ	失セ	得点	失点	順位
					勝率	セ率	得失点				
マリンドリーム 能生		2 (21-8 / 21-14 / 0-0) 0	2 (21-19 / 21-13 / 0-0) 0	2 (21-11 / 21-10 / 0-0) 0	3	0	6	0	126	75	1
謙信JVC (男子)	0 (8-21 / 14-21 / 0-0) 2		1 (21-23 / 21-19 / 3-5) 2	2 (21-15 / 21-14 / 0-0) 0	1	2	3	4	109	118	3
北鳴ジュニア バレーボールクラブ 男子	0 (19-21 / 13-21 / 0-0) 2	2 (23-21 / 19-21 / 5-3) 1		2 (21-9 / 21-16 / 0-0) 0	2	1	4	3	121	112	2
フレンズジュニア (男子)	0 (11-21 / 10-21 / 0-0) 2	0 (15-21 / 14-21 / 0-0) 2	0 (9-21 / 16-21 / 0-0) 2		0	3	0	6	75	126	4
					1.00	1.00	51				
					0.33	0.43	-9				
					0.67	0.57	9				
					0.00	0.00	-51				

D組 (Fコート)	となみJr. バレーボールクラブ	松本ヴィガ フェニックス	おおぞら スライダース	湖南	勝数	負数	得セ	失セ	得点	失点	順位
					勝率	セ率	得点率				
となみJr. バレーボールクラブ		0 (18-21 / 19-21 / 0-0) 2	2 (21-18 / 21-16 / 0-0) 0	2 (21-18 / 21-18 / 0-0) 0	2	1	4	2	121	112	2
松本ヴィガ フェニックス	2 (21-18 / 21-19 / 0-0) 0		2 (21-12 / 21-17 / 0-0) 0	2 (21-15 / 21-11 / 0-0) 0	3	0	6	0	126	92	1
おおぞら スライダース	0 (18-21 / 16-21 / 0-0) 2	0 (12-21 / 17-21 / 0-0) 2		2 (21-13 / 21-15 / 0-0) 0	1	2	2	4	105	112	3
湖南	0 (18-21 / 18-21 / 0-0) 2	0 (15-21 / 11-21 / 0-0) 2	0 (13-21 / 15-21 / 0-0) 2		0	3	0	6	90	126	4
					0.67	0.67	9				
					1.00	1.00	34				
					0.33	0.33	-7				
					0.00	0.00	-36				

2日目 男子 セカンドリーグ トーナメント戦

C・D組 1・2位トーナメント
<教育プラザ Eコート>

C・D組 3・4位トーナメント
<教育プラザ Fコート>

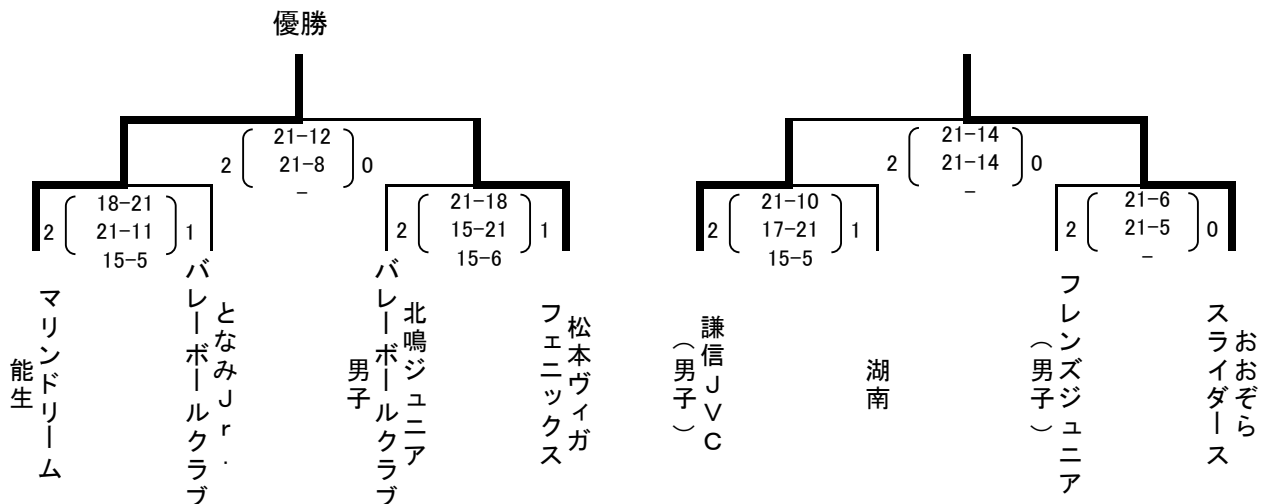

第6回 JAえちご上越杯結果

期日：2017年9月17日(日)

2日目 女子 チャンピオンリーグ リーグ戦

<女子の部 チャンピオンリーグ：リージョンプラザ>

A組 (Cコート)	戸野目 クイーンガールズ	横越 ブラックキャッツ	ミラクル パワーズ	こだま ジュニアクラブ	勝数	負数	得セ	失セ	得点	失点	順位
					勝率	セ率	得失点				
戸野目 クイーンガールズ		0 $\begin{pmatrix} 9 & - & 21 \\ 9 & - & 21 \\ 0 & - & 0 \end{pmatrix}$ 2	0 $\begin{pmatrix} 14 & - & 21 \\ 8 & - & 21 \\ 0 & - & 0 \end{pmatrix}$ 2	0 $\begin{pmatrix} 11 & - & 21 \\ 6 & - & 21 \\ 0 & - & 0 \end{pmatrix}$ 2	0	3	0	6	57	126	4
横越 ブラックキャッツ	2 $\begin{pmatrix} 21 & - & 9 \\ 21 & - & 9 \\ 0 & - & 0 \end{pmatrix}$ 0		2 $\begin{pmatrix} 18 & - & 21 \\ 21 & - & 16 \\ 5 & - & 3 \end{pmatrix}$ 1	0 $\begin{pmatrix} 13 & - & 21 \\ 14 & - & 21 \\ 0 & - & 0 \end{pmatrix}$ 2	2	1	4	3	113	100	2
ミラクル パワーズ	2 $\begin{pmatrix} 21 & - & 14 \\ 21 & - & 8 \\ 0 & - & 0 \end{pmatrix}$ 0	1 $\begin{pmatrix} 21 & - & 18 \\ 16 & - & 21 \\ 3 & - & 5 \end{pmatrix}$ 2		1 $\begin{pmatrix} 23 & - & 21 \\ 22 & - & 24 \\ 4 & - & 5 \end{pmatrix}$ 2	1	2	4	4	131	116	3
こだま ジュニアクラブ	2 $\begin{pmatrix} 21 & - & 11 \\ 21 & - & 6 \\ 0 & - & 0 \end{pmatrix}$ 0	2 $\begin{pmatrix} 21 & - & 13 \\ 21 & - & 14 \\ 0 & - & 0 \end{pmatrix}$ 0	2 $\begin{pmatrix} 21 & - & 23 \\ 24 & - & 22 \\ 5 & - & 4 \end{pmatrix}$ 1		3	0	6	1	134	93	1
					0.00		0.00		-69		
					0.67		0.57		13		
					0.33		0.50		15		
					1.00		0.86		41		

B組 (Dコート)	刈羽JVC	潟東JVC	セブン エンジェルス	能生JVC	勝数	負数	得セ	失セ	得点	失点	順位
					勝率	セ率	得点率				
刈羽JVC		1 $\begin{pmatrix} 17 & - & 21 \\ 24 & - & 22 \\ 3 & - & 5 \end{pmatrix}$ 2	0 $\begin{pmatrix} 13 & - & 21 \\ 14 & - & 21 \\ 0 & - & 0 \end{pmatrix}$ 2	0 $\begin{pmatrix} 16 & - & 21 \\ 16 & - & 21 \\ 0 & - & 0 \end{pmatrix}$ 2	0	3	1	6	103	132	4
潟東JVC	2 $\begin{pmatrix} 21 & - & 17 \\ 22 & - & 24 \\ 5 & - & 3 \end{pmatrix}$ 1		0 $\begin{pmatrix} 20 & - & 22 \\ 19 & - & 21 \\ 0 & - & 0 \end{pmatrix}$ 2	2 $\begin{pmatrix} 18 & - & 21 \\ 21 & - & 17 \\ 5 & - & 2 \end{pmatrix}$ 1	2	1	4	4	131	127	2
セブン エンジェルス	2 $\begin{pmatrix} 21 & - & 13 \\ 21 & - & 14 \\ 0 & - & 0 \end{pmatrix}$ 0	2 $\begin{pmatrix} 22 & - & 20 \\ 21 & - & 19 \\ 0 & - & 0 \end{pmatrix}$ 0		2 $\begin{pmatrix} 21 & - & 13 \\ 22 & - & 20 \\ 0 & - & 0 \end{pmatrix}$ 0	3	0	6	0	128	99	1
能生JVC	2 $\begin{pmatrix} 21 & - & 16 \\ 21 & - & 16 \\ 0 & - & 0 \end{pmatrix}$ 0	1 $\begin{pmatrix} 21 & - & 18 \\ 17 & - & 21 \\ 2 & - & 5 \end{pmatrix}$ 2	0 $\begin{pmatrix} 13 & - & 21 \\ 20 & - & 22 \\ 0 & - & 0 \end{pmatrix}$ 2		1	2	3	4	115	119	3
					0.00		0.14		-29		
					0.67		0.50		4		
					1.00		1.00		29		
					0.33		0.43		-4		

2日目 女子 チャンピオンリーグ トーナメント戦

A・B組 1・2位トーナメント
<リージョンプラザ Cコート>

A・B組 3・4位トーナメント
<リージョンプラザ Dコート>

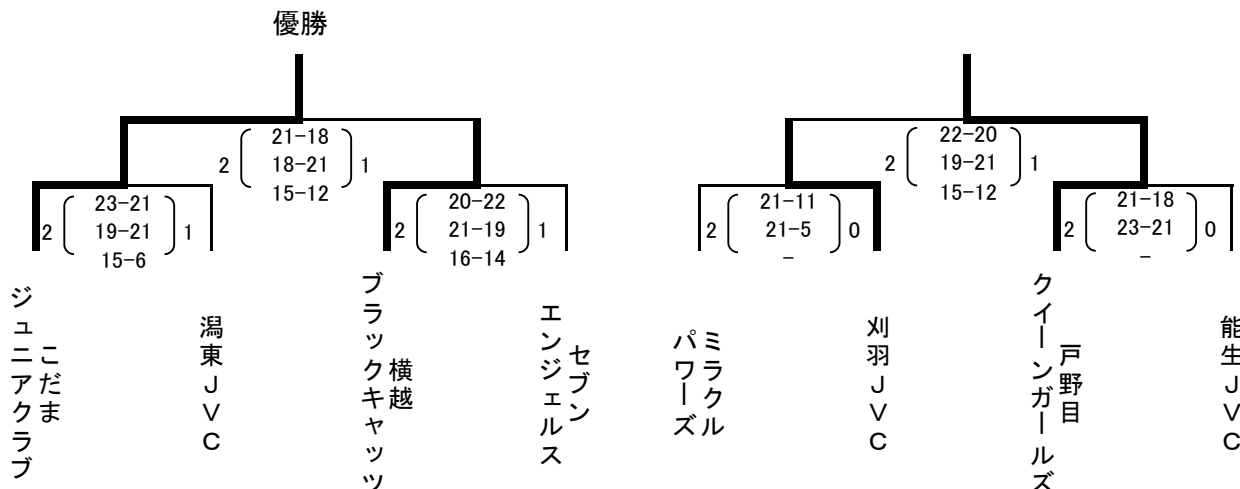

第6回 JAえちご上越杯結果

期日：2017年9月17日(日)

2日目 女子 セカンドリーグ リーグ戦

<女子の部 セカンドリーグ：上越総合体育館>

C組 (Gコート)	弥彦村 JVキッズ	やまのうち	南川・八千浦 スマイリーズ	グリーン エンジェルス	勝数	負数	得セ	失セ	得点	失点	順位
					勝率	セ率	得失点				
弥彦村 JVキッズ		2 (21-18) 14-21 5-3	1 2 (21-19) 19-21 5-0	1 2 (21-13) 21-14 0-0	3	0	6	2	127	109	1
やまのうち	1 (18-21) 21-14 3-5		2 (21-15) 21-19 0-0	0 2 (21-10) 21-17 0-0	2	1	5	2	126	101	2
南川・八千浦 スマイリーズ	1 (19-21) 21-19 0-5	0 (15-21) 19-21 0-0	2	2 (21-18) 21-11 0-0	1	2	3	4	116	116	3
グリーン エンジェルス	0 (13-21) 14-21 0-0	0 (10-21) 17-21 0-0	2 0 (18-21) 11-21 0-0	2	0	3	0	6	83	126	4
					1.00		0.75		18		
					0.67		0.71		25		
					0.33		0.43		0		
					0.00		0.00		-43		

D組 (Hコート)	三島JVC	大和ジュニア	フレンズジュニア (女子)	VC頸城	勝数	負数	得セ	失セ	得点	失点	順位
					勝率	セ率	得点率				
三島JVC		2 (20-22) 21-13 5-3	1 2 (21-10) 22-20 0-0	0 0 (14-21) 14-21 0-0	2	1	4	3	117	110	2
大和ジュニア	1 (22-20) 13-21 3-5		0 (8-21) 17-21 0-0	2 2 (19-21) 21-16 5-4	1	2	3	5	108	129	3
フレンズジュニア (女子)	0 (10-21) 20-22 0-0	2 (21-8) 21-17 0-0	0	0 (12-21) 15-21 0-0	2	1	2	4	99	110	4
VC頸城	2 (21-14) 21-14 0-0	1 (21-19) 16-21 4-5	2 2 (21-12) 21-15 0-0	0	2	1	5	2	125	100	1
					0.67		0.57		7		
					0.33		0.38		-21		
					0.33		0.33		-11		
					0.67		0.71		25		

2日目 女子 セカンドリーグ トーナメント戦

C・D組 1・2位トーナメント
<上越総合体育館 Gコート>

C・D組 3・4位トーナメント
<上越総合体育館 Hコート>

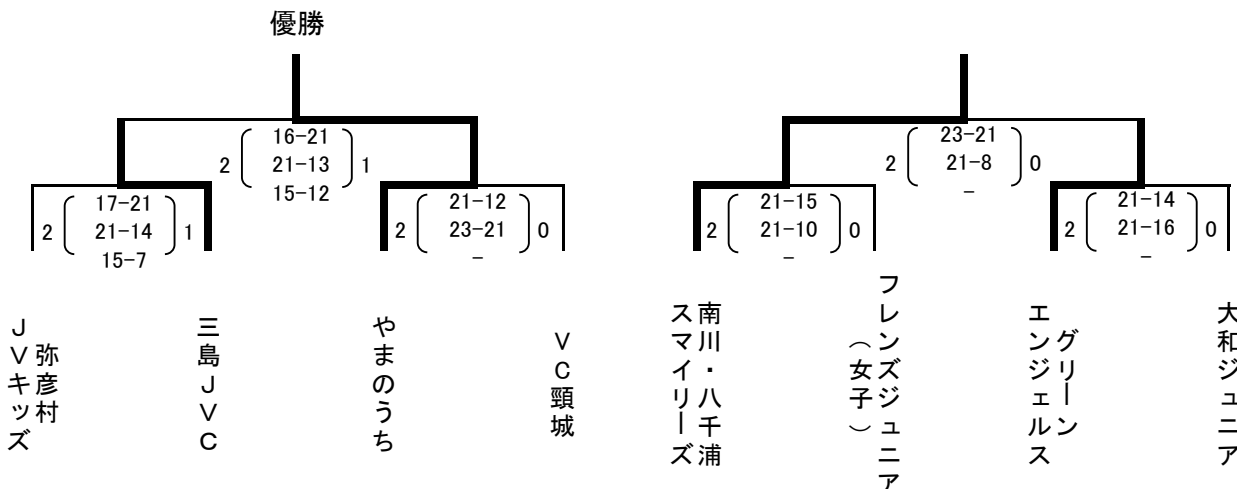

第6回 JAえちご上越杯結果

期日：2017年9月17日(日)

2日目 女子 チャレンジリーグ リーグ戦

<女子の部 チャレンジリーグ：教育プラザ 小体育館>

E組 (Iコート)	木島平 ウイングス	安塚 ファイターズ	北諏訪 ファイターズ	剣野 すこやかクラブ	勝数	負数	得セ	失セ	得点	失点	順位
					勝率	セ率	得失点				
木島平 ウイングス		2 (21-18 / 21-17 / 0-0) 0	2 (21-10 / 21-12 / 0-0) 0	2 (21-19 / 21-17 / 0-0) 0	3	0	6	0	126	93	1
安塚 ファイターズ	0 (18-21 / 17-21 / 0-0) 2		2 (21-10 / 21-10 / 0-0) 0	2 (21-18 / 21-19 / 0-0) 0	2	1	4	2	119	99	2
北諏訪 ファイターズ	0 (10-21 / 12-21 / 0-0) 2	0 (10-21 / 10-21 / 0-0) 2		0 (14-21 / 15-21 / 0-0) 2	0	3	0	6	71	126	4
剣野 すこやかクラブ	0 (19-21 / 17-21 / 0-0) 2	0 (18-21 / 19-21 / 0-0) 2	2 (21-14 / 21-15 / 0-0) 0		1	2	2	4	115	113	3
					1.00	1.00	33				
					0.67	0.67	20				
					0.00	0.00	-55				
					0.33	0.33	2				

F組 (Jコート)	Venus Wing	レッドウイングス	牧・浜ジュニア	レジーナ KUREHA	勝数	負数	得セ	失セ	得点	失点	順位
					勝率	セ率	得点率				
Venus Wing		2 (21-15 / 23-21 / 0-0) 0	2 (21-14 / 23-21 / 0-0) 0	2 (21-19 / 21-17 / 0-0) 0	3	0	6	0	130	107	1
レッドウイングス	0 (15-21 / 21-23 / 0-0) 2		2 (21-16 / 21-15 / 0-0) 0	0 (13-21 / 18-21 / 0-0) 2	1	2	2	4	109	117	3
牧・浜ジュニア	0 (14-21 / 21-23 / 0-0) 2	0 (16-21 / 15-21 / 0-0) 2		0 (17-21 / 16-21 / 0-0) 2	0	3	0	6	99	128	4
レジーナ KUREHA	0 (19-21 / 17-21 / 0-0) 2	2 (21-13 / 21-18 / 0-0) 0	2 (21-17 / 21-16 / 0-0) 0		2	1	4	2	120	106	2
					1.00	1.00	23				
					0.33	0.33	-8				
					0.00	0.00	-29				
					0.67	0.67	14				

2日目 女子 チャレンジリーグ トーナメント戦

E・F組 1・2位トーナメント
<教育プラザ Iコート>

E・F組 3・4位トーナメント
<教育プラザ Jコート>

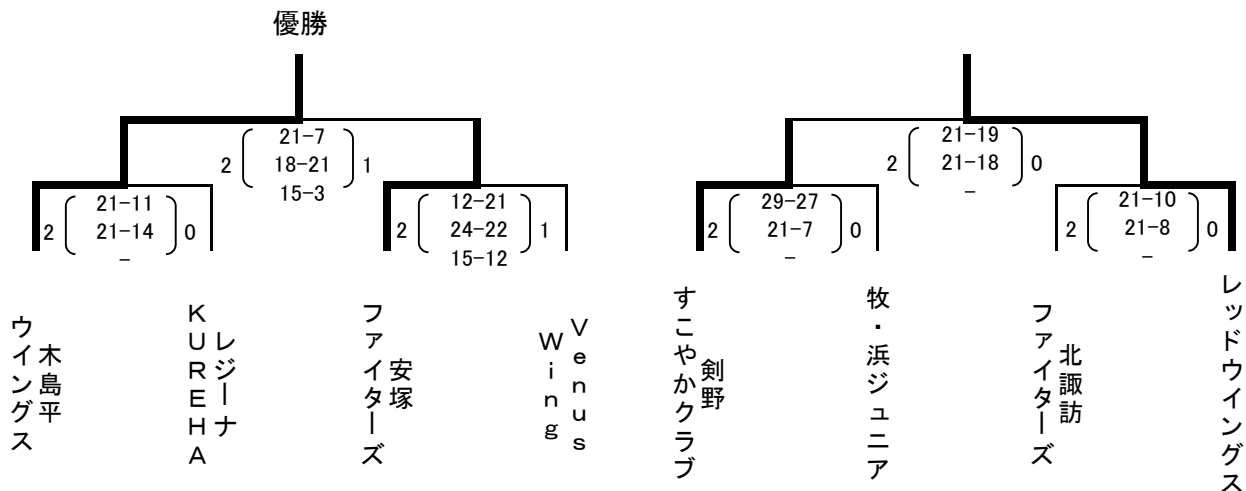

第6回 JAえちご上越杯結果

期日：2017年9月17日(日)

2日目 女子 スマイルリーグ リーグ戦

<女子の部 スマイルリーグ：上越身障者体育館>

G組 (Kコート)	ひまわりクラブ	栃尾JVC	シャイニイズJVC	マーメイド大潟	勝数	負数	得セ	失セ	得点	失点	順位
					勝率	セ率	得失点				
ひまわりクラブ		2 $\begin{pmatrix} 21 & - & 13 \\ 21 & - & 16 \\ 0 & - & 0 \end{pmatrix}$ 0	2 $\begin{pmatrix} 21 & - & 18 \\ 21 & - & 14 \\ 0 & - & 0 \end{pmatrix}$ 0	1 $\begin{pmatrix} 19 & - & 21 \\ 21 & - & 11 \\ 4 & - & 5 \end{pmatrix}$ 2	2	1	5	2	128	98	1
栃尾JVC	0 $\begin{pmatrix} 13 & - & 21 \\ 16 & - & 21 \\ 0 & - & 0 \end{pmatrix}$ 2		2 $\begin{pmatrix} 22 & - & 20 \\ 22 & - & 20 \\ 0 & - & 0 \end{pmatrix}$ 0	2 $\begin{pmatrix} 21 & - & 13 \\ 21 & - & 17 \\ 0 & - & 0 \end{pmatrix}$ 0	2	1	4	2	115	112	2
シャイニイズJVC	0 $\begin{pmatrix} 18 & - & 21 \\ 14 & - & 21 \\ 0 & - & 0 \end{pmatrix}$ 2	0 $\begin{pmatrix} 20 & - & 22 \\ 20 & - & 22 \\ 0 & - & 0 \end{pmatrix}$ 2		0 $\begin{pmatrix} 17 & - & 21 \\ 16 & - & 21 \\ 0 & - & 0 \end{pmatrix}$ 2	0	3	0	6	105	128	4
マーメイド大潟	2 $\begin{pmatrix} 21 & - & 19 \\ 11 & - & 21 \\ 5 & - & 4 \end{pmatrix}$ 1	0 $\begin{pmatrix} 13 & - & 21 \\ 17 & - & 21 \\ 0 & - & 0 \end{pmatrix}$ 2	2 $\begin{pmatrix} 21 & - & 17 \\ 21 & - & 16 \\ 0 & - & 0 \end{pmatrix}$ 0		2	1	4	3	109	119	3
					0.67	0.71			30		
					0.67	0.67			3		
					0.00	0.00			-23		
					0.67	0.57			-10		

H組 (Lコート)	謙信JVC (女子)	おおぞら ジュニア	中央セントラルズ	糸魚川 ピクシーズ	勝数	負数	得セ	失セ	得点	失点	順位
					勝率	セ率	得点率				
謙信JVC (女子)		2 $\begin{pmatrix} 21 & - & 15 \\ 21 & - & 10 \\ 0 & - & 0 \end{pmatrix}$ 0	2 $\begin{pmatrix} 21 & - & 13 \\ 16 & - & 21 \\ 5 & - & 1 \end{pmatrix}$ 1	2 $\begin{pmatrix} 23 & - & 21 \\ 21 & - & 18 \\ 0 & - & 0 \end{pmatrix}$ 0	3	0	6	1	128	99	1
おおぞら ジュニア	0 $\begin{pmatrix} 15 & - & 21 \\ 10 & - & 21 \\ 0 & - & 0 \end{pmatrix}$ 2		0 $\begin{pmatrix} 16 & - & 21 \\ 16 & - & 21 \\ 0 & - & 0 \end{pmatrix}$ 2	2 $\begin{pmatrix} 21 & - & 14 \\ 12 & - & 21 \\ 5 & - & 4 \end{pmatrix}$ 1	1	2	2	5	95	123	4
中央セントラルズ	1 $\begin{pmatrix} 13 & - & 21 \\ 21 & - & 16 \\ 1 & - & 5 \end{pmatrix}$ 2	2 $\begin{pmatrix} 21 & - & 16 \\ 21 & - & 16 \\ 0 & - & 0 \end{pmatrix}$ 0		1 $\begin{pmatrix} 21 & - & 11 \\ 11 & - & 21 \\ 1 & - & 5 \end{pmatrix}$ 2	1	2	4	4	110	111	2
糸魚川 ピクシーズ	0 $\begin{pmatrix} 21 & - & 23 \\ 18 & - & 21 \\ 0 & - & 0 \end{pmatrix}$ 2	1 $\begin{pmatrix} 14 & - & 21 \\ 21 & - & 12 \\ 4 & - & 5 \end{pmatrix}$ 2	2 $\begin{pmatrix} 11 & - & 21 \\ 21 & - & 11 \\ 5 & - & 1 \end{pmatrix}$ 1		1	2	3	5	115	115	3
					1.00	0.86			29		
					0.33	0.29			-28		
					0.33	0.50			-1		
					0.33	0.38			0		

2日目 女子 スマイルリーグ トーナメント戦

G・H組 1・2位トーナメント
<身障者体育館 Kコート>

G・H組 3・4位トーナメント
<身障者体育館 Lコート>

